

Alurail



Цвет:

Профиль: прозрачно анодированный

Профильные колпачки:

● Светло-серый, похожий на RAL 7035

Специальные цвета - по запросу

Класс защиты:

В зависимости от исполнения корпуса

до IP 40/DIN EN 60529

Материал:

Прессованные профили: Al Mg Si 0,5 анодированные

Профильные колпачки: Полиамид 6.6 FR

Подробнее см. «Техническая информация».



Компоненты корпусов

Основной профиль

ARP 75/31

ARP 105/31

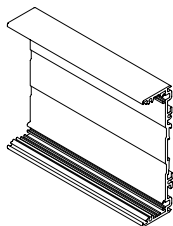
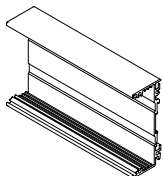

Крышки основного профиля

AR 75/31

AR 105/31

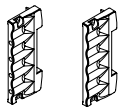

KS 1 KS 2

KS 1 KS 2

Боковые панели основного профиля

AR 75/45
KS-AL

AR 75/75
KS-AL

AR 75
KS-AL

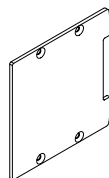
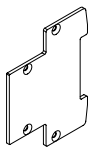

AR 105/45
KS-AL

AR 105/75
KS-AL

AR 105
KS-AL

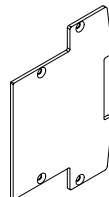
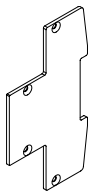

Модульный профиль

ARPM 45/27

ARPM 75/42

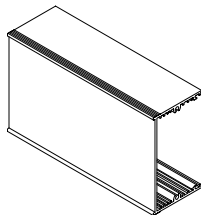
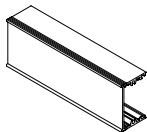

Крышки модульного профиля

ARM 45/27

ARM 75/42

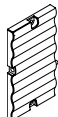

Пример конструкции

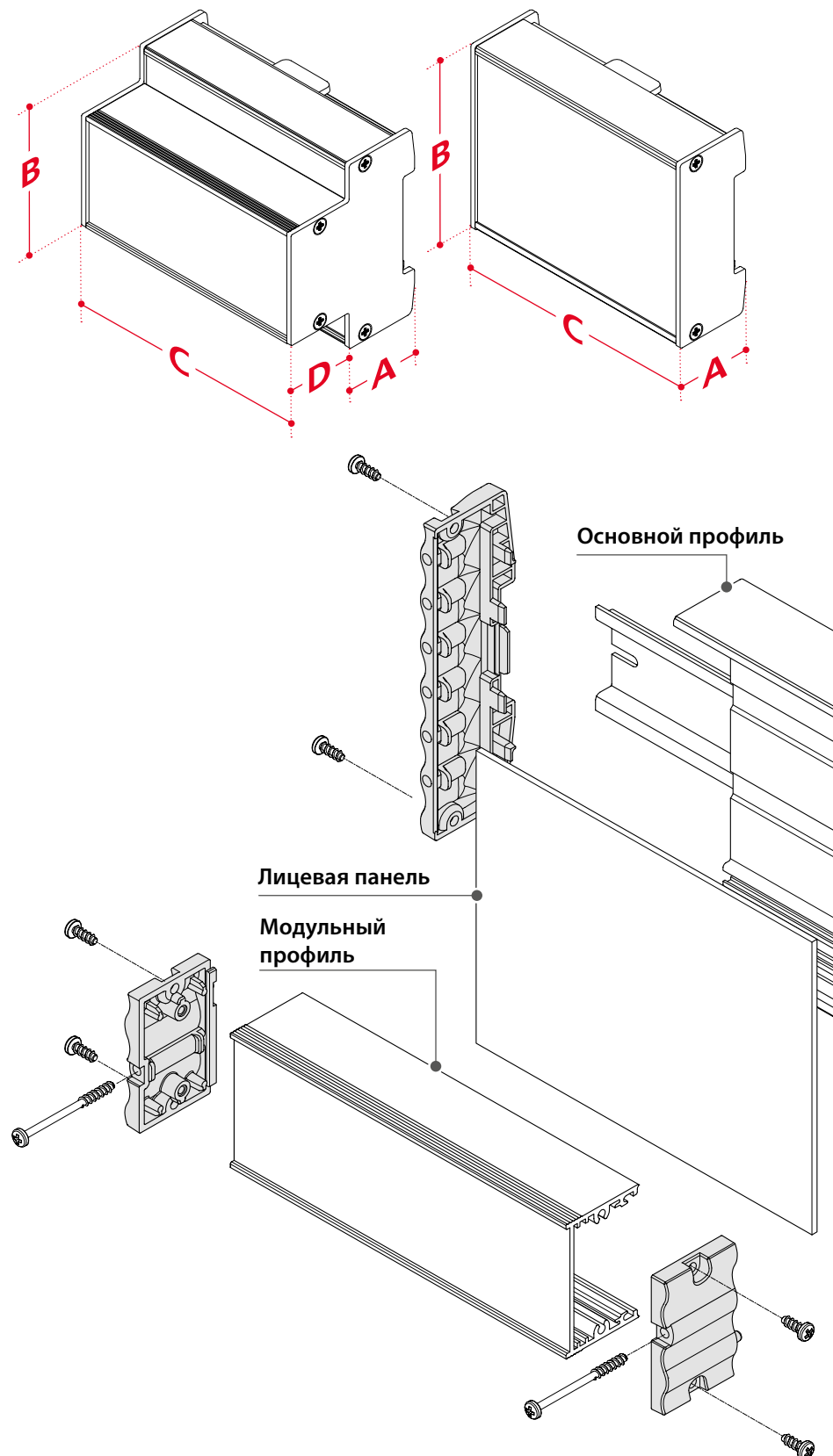

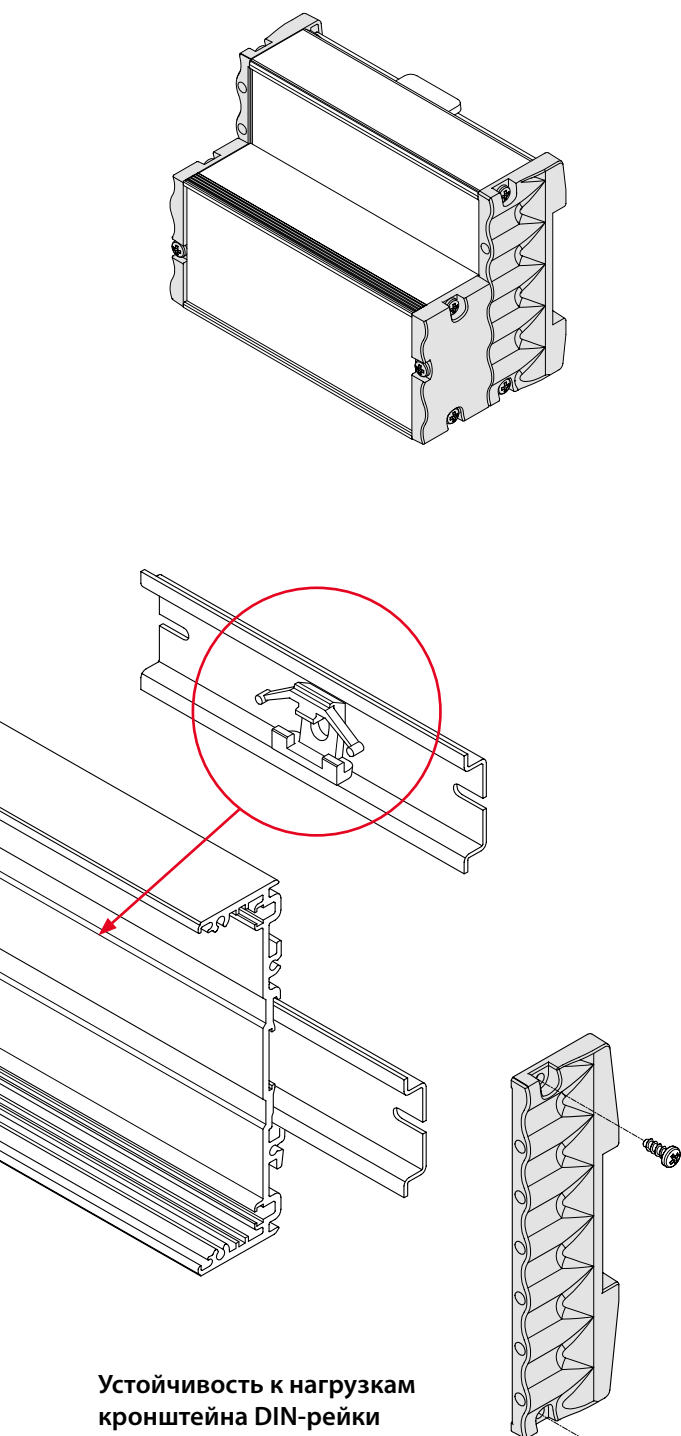

**Устойчивость к нагрузкам
кронштейна DIN-рейки**

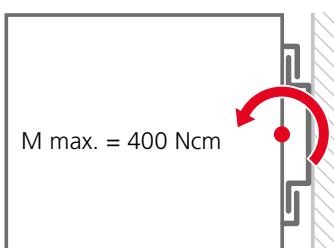

Габариты

Модель	A	B (ARP(G) 75...)	B (ARP 105...)	C
Основной профиль				
ARP(G) .../31-52.5	25.5	75	105	42.5
ARP(G) .../31-70	25.5	75	105	60
ARP(G) .../31-105	25.5	75	105	95
ARP(G) .../31-140	25.5	75	105	130
ARP(G) .../31-175	25.5	75	105	165
ARP(G) .../31-210	25.5	75	105	200
ARP(G) .../31-245	25.5	75	105	235
ARP(G) .../31-1000	25.5	75	105	990

Модульный профиль	D	B	C
ARPM(G) 45/27-35	28.1	45	25
ARPM(G) 45/27-52.5	28.1	45	42.5
ARPM(G) 45/27-70	28.1	45	60
ARPM(G) 45/27-105	28.1	45	95
ARPM(G) 45/27-140	28.1	45	130
ARPM(G) 45/27-175	28.1	45	165
ARPM(G) 45/27-210	28.1	45	200
ARPM(G) 45/27-245	28.1	45	235
ARPM(G) 45/27-1000	28.1	45	990

ARPM(G) 75/42-35	43.1	75	25
ARPM(G) 75/42-52.5	43.1	75	42.5
ARPM(G) 75/42-70	43.1	75	60
ARPM(G) 75/42-105	43.1	75	95
ARPM(G) 75/42-140	43.1	75	130
ARPM(G) 75/42-175	43.1	75	165
ARPM(G) 75/42-210	43.1	75	200
ARPM(G) 75/42-245	43.1	75	235
ARPM(G) 75/42-1000	43.1	75	990

Аксессуары



Настенное крепление для основного профиля



Фиксирующий элемент для основного профиля



Комплект заземления для основного профиля



Усиливающая пружина для фиксирующего элемента

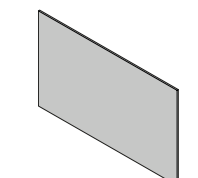

Лицевые панели в различных исполнениях